



Philips GmbH  
BC Automotive Aachen  
Philipsstraße 8  
52068 Aachen  
Germany

Tel. +49 241 539 3030  
E-mail: [info@narva-light.com](mailto:info@narva-light.com)  
[www.narva-light.com/](http://www.narva-light.com/)

## Автомобильное освещение

Каталог 2015

NARVA Каталог продукции 2015 года

© NARVA SPEZIALLAMPEN PLAUEN  
by Philips GmbH

# Какое световое решение вам подойдет?

## Галогенные лампы 12 В

Замена		Долговечность	Больше света		Стиль	
<b>Standard</b>	<b>Rallye</b>	<b>Long Life</b>	<b>Range Power 50+</b>	<b>Range Power 90</b> <small>Новинка</small>	<b>Range Power Blue+</b>	<b>Range Power White</b>
Отличное соотношение цены и качества	Ослепительная яркость	Увеличенный вдвое срок службы	На 50% больше света, увеличенный вдвое срок службы	Видимость лучше на 90 %	На 50 % больше стильного белого света	4 500 К Ксеноновый белый
						
Ассортимент H1, H2, H3, H4, H7, H8, H9, H10, H12, H13, R2, H27W, S2, HB1, HB2, HB3, HB4, HB5	Ассортимент H1, H2, H3, H4, H7, HB1, HB3, HB4, HB5 <small>Нет омологации ECE*</small>	Ассортимент H1, H4, H7, H11, H6W, 862	Ассортимент H4, H7	Ассортимент H4, H7	Ассортимент H1, H3, H4, H7, HB2, HB3, HB4, HB5	Ассортимент H1, H3, H4, H7, HB3, HB4 <small>Нет омологации ECE*</small>

## Светодиодные решения

надежность

Светодиодное салонное освещение









Ассортимент T10



## Ксеноновые автолампы

Передовая технология освещения

Xenon D1S	Xenon D1R	Xenon D2S	Xenon D2R	Xenon D3S	Xenon D4S
					



## Галогенные лампы 24 В

Замена	Долговечность	
<b>Standard</b>	<b>Rallye</b>	<b>Heavy Duty</b>
Отличное соотношение цены и качества	Ослепительная яркость	Высокая виброустойчивость
		
Ассортимент H1, H2, H3, H4, H7, R2	Ассортимент H1, H3, H4 <small>Нет омологации ECE*</small>	Ассортимент H1, H3, H4, H7



\* Включая информацию в Европе запрещена продажа товаров, без омологации ECE.



[www.narva-light.com](http://www.narva-light.com)



# Компания NARVA — эксперт в сфере автомобильного освещения

## Удовлетворение потребностей клиентов — наша важнейшая задача

Удовлетворение запросов клиентов является главным приоритетом компании NARVA. NARVA предлагает автолампы высшего качества, которые позволяют удовлетворить любые запросы клиентов. Продукция NARVA позволяет автосервисам продавать качественные изделия и оказывать профессиональные услуги по доступной цене. NARVA предлагает полноценный ассортимент продукции, отвечающий запросам профессионалов во всему миру.

Мастера автосервисов и дистрибьюторы оказывают услуги и предоставляют необходимую информацию нашим потребителям во многих странах. Мы стремимся отвечать всем требованиям рынка и потребителей во всех сферах деятельности компании.

Наши отделы сбыта совместно с центральным складом обеспечивают высочайшее

качество обслуживания каждого потребителя и своевременную доставку.

Мастера автосервисов и дистрибьюторы компании NARVA обслуживают клиентов на высшем уровне во всех сферах деятельности компании.

**Наша забота о покупателе начинается с качественной продукции и доступных цен.**

С учетом перегруженности современных автострад очень важно, чтобы все водители могли позволить себе качественное и надежное освещение, которое повышает безопасность и видимость на дороге.

**Качественное освещение теперь доступно каждому.**



Дополнительную информацию о компании NARVA и ее продуктах можно узнать на нашем веб-сайте [www.narva-light.com](http://www.narva-light.com)

## Наше доступное качество

### Продукция NARVA: неизменное качество и надежность

- Компания NARVA — 65 лет опыта в сфере автомобильного освещения
- Продукция подвергается всестороннему тестированию на протяжении всего производственного цикла
- Постоянный контроль качества каждой автолампы
- Продукция проверяется на соответствие требованиям международных стандартов, в том числе ISO/TS 16949, DIN EN ISO 14001, ECE R37, ECE R87
- Компания постоянно инвестирует в разработку новых продуктов и процессов.

Качество продукции и производственных процессов NARVA регулярно подвергается проверке. Продукция компании соответствует стандартам ECE\* и требованиям других нормативных документов. (Перечень всех осветительных приборов, имеющих сертификацию ECE, см. в разделе Какое световое решение

вам подойдет? на стр. 2.)  
Производственные процессы NARVA, а также маркетинговые и логистические операции компании регулярно контролируются с помощью действующих международных инженерных стандартов ISO\*\*. ECE разработала для автомобильной промышленности и ее поставщиков международные руководства с целью ослабления торговых барьеров и повышения безопасности дорожного движения.  
В Европе запрещена продажа товаров, не соответствующих нормативным требованиям ECE. Продукция компании NARVA соответствует требованиям Положений ECE 37 и 99, в которых содержатся требования к лампам накаливания, в том числе к их размерам, светоотдаче и мощности.  
Стандарт ISO/TS 16949 свидетельствует о том, что в наши процессы производства, маркетинга и логистики

интегрированы жесткие меры обеспечения безопасности и стабильности.  
В основе всех световых решений компании NARVA лежат 65 лет опыта и инноваций. NARVA регулярно проводит испытания автоламп с целью постоянного улучшения качества своей продукции. Успешное прохождение всех тестов проверки качества гарантирует надежность всех продуктов компании NARVA.



Аккредитованная система управления:  
DIN ISO/TS 16949  
DIN EN ISO 9001  
Для продажи и производства —  
DIN EN ISO 14001

\*ECE = Европейская экономическая комиссия

\*\*ISO = Международная организация по стандартизации



# 12 В Галогенные лампы

Компания NARVA известна своими качественными и надежными световыми решениями, которые обеспечивают отличное освещение и полную безопасность при любых дорожных условиях.

Ознакомьтесь с полным ассортиментом наших решений для автомобильного освещения, включая светодиодное салонное освещение.

## Замена

### Standard

Стандартные решения NARVA — это базовый ассортимент изделий NARVA. Каждое из них является образцом качества, надежности и экономичности. Для водителей, выбирающих лучшее соотношение цены и качества, ряд стандартных изделий NARVA придется по вкусу.



Узнать больше о Standard



стандартная лампа

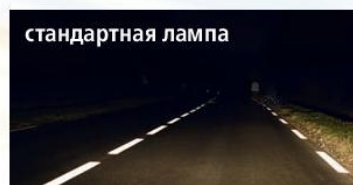

Narva Standard



## Долговечность

стандартная лампа

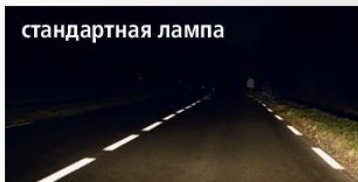

Long Life

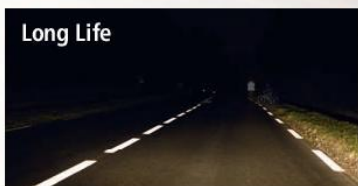

### Long Life

Линейка экологических автоламп имеет увеличенный срок службы. Срок службы этих ламп вдвое превышает срок службы стандартных ламп. Эти лампы нужно менять намного реже, что означает существенное снижение затрат на обслуживание и воздействия на окружающую среду.



Узнать больше о Long Life





## Больше света

### Range Power 50+

Автолампы Range Power 50+ на 50% ярче стандартных. Эти автолампы дают луч света на 20 м длиннее обычных, обеспечивая лучшую видимость. Они позволяют видеть дальше и лучше, обеспечивая дополнительную безопасность, а также отличаются увеличенным сроком службы.



Узнать больше о Range Power 50+



стандартная лампа

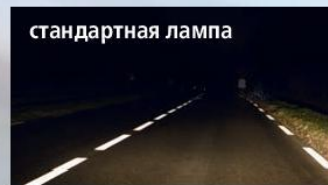

Range Power 50+



стандартная лампа

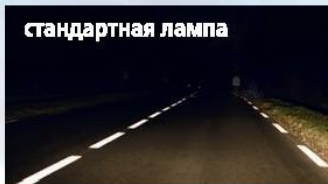

Range Power 90



### Range Power 90

Новинки

Новая лампа Range Power 90 дает на 70 % больше света и ее свет на 20 % белее, что увеличивает видимость на 90 %! Мощный луч позволяет водителям видеть на 25 метров дальше. За счет особой конструкции горелки мощность светового потока возрастает, что повышает безопасность и эффективность лампы.



## Стиль

### Range Power Blue+

На 50% больше света и до 30% холодного света. Линейка Range Power Blue+ создана для водителей, которые хотят видеть еще дальше и четче. Стильный синий свет выделит ваш автомобиль среди других.



Узнать больше о Range Power Blue+



стандартная лампа

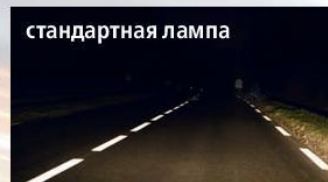

Range Power Blue+



стандартная лампа



Range Power White



### Range Power White\*

Лампы NARVA Range Power White дают яркий и стильный белый свет. Стильный ксеноновый эффект, получаемый благодаря цветовой температуре 4500 К, придает вашему автомобилю привлекательный вид. Range Power White — правильный выбор для тех, кто хочет выделяться.

\*Нет омологации ECE. Продажа или применение в Европе запрещены.



Узнать больше о Range Power White





# 12 В

## Лампы для головного освещения







- Стандартная автолампа идеально подойдет водителям, которые ищут замену сгоревшей лампе.
- Тех, кто ищет более экологичные решения, порадует линейка автоламп с увеличенным сроком службы, **Long Life**.
- Водителям, которые предпочитают высокоэффективные автолампы, мы предлагаем обратить внимание на линейку ламп **Range Power 50+**, которые отличаются увеличенной на 50% светоотдачей по сравнению со стандартными автолампами.
- Новая лампа **Range Power 90** дает на 70 % больше света и ее свет на 20 % белее, что увеличивает видимость на 90 %! Мощный луч позволяет водителям видеть на 25 метров дальше.
- Линейка **NARVA Range Power Blue+** дает яркий белый свет.

### Замена

#### Standard

Отличное соотношение цены и качества

	ECE	Номер по каталогу	В	Вт	Цоколь	Шт./уп. ед.	Упаковка
	<b>H1</b>	48320	12	55	P14,5s	100	C1
		48320	12	55	P14,5s	10	B1
	<b>H2</b>	48420	12	55	X511	100	C1
	<b>H3</b>	48321	12	55	PK22s	100	C1
		48321	12	55	PK22s	10	B1
	<b>H4</b>	48881	12	60/55	P43t	100	C1
		48881	12	60/55	P43t-38	10	B1
	<b>H7</b>	48328	12	55	PX26d	100	C1
		48328	12	55	PX26d	10	B1

# 12 В Сигнальные лампы и салонное освещение

NARVA предлагает полный ассортимент сигнальных ламп 12 В для замены стандартных ламп, включая сигнальные светодиодные лампы для лучшей видимости и дополнительной безопасности. Вы по достоинству оцените увеличенную в четыре раза яркость и более долгий срок службы светодиодного салонного освещения.

## Замена

### Сигнальные лампы



ECE	Номер по каталогу	В	Вт	Цоколь	Шт./уп. ед.	Упаковка
<b>(Stop P22)</b>	<b>17411</b>	12	15	BA15s	200	CP



ECE	Номер по каталогу	В	Вт	Цоколь	Шт./уп. ед.	Упаковка
<b>(Stop P25) BA15s</b>	<b>17511</b>	12	18	BA15s	200	CP



ECE	Номер по каталогу	В	Вт	Цоколь	Шт./уп. ед.	Упаковка
<b>P21W</b>	<b>17635</b>	12	21	BA15s	200	CP
	<b>17635</b>	12	21	BA15s	10	B2
	<b>17640</b>	12	21	BAU15s	200	CP



ECE	Номер по каталогу	В	Вт	Цоколь	Шт./уп. ед.	Упаковка
<b>PY21W Amber</b>	<b>17638</b>	12	21	BAU15s	200	CP
	<b>17638</b>	12	21	BAU15s	10	B2



ECE	Номер по каталогу	В	Вт	Цоколь	Шт./уп. ед.	Упаковка
<b>P21/4W</b>	<b>17881</b>	12	21/4	BAZ15d	200	CP
	<b>17881</b>	12	21/4	BAZ15d	10	B2



# Какой тип автоламп 12В вам нужен?

**Ближний свет - дальний свет - дополнительный фонарь дальнего света**

R2 R2 halogen S2 H1 H2 H3 H4 H7 H8 H9 H10 H11 H12 H13 HB1 HB3 HB4 HB5

**Внутреннее освещение**

W5W C5W 10W H10W Festoon 10.5x38 WB T10

**Освещение панели управления**

W3W W5W W1,2W BAX

**Боковые указатели поворота**

W3W W5W WY5W T4W H21W C5W

**Передние указатели поворота**

P21W PY21W WY5W W21W WY21W H21W HY21W

**Передние противотуманные фонари**

H1 H3 H4 H7 H8 HB3 H27W/1 H27W/2 800 series

**Передние стояночные фонари**

W3W W5W W21W W21/5W T4W R5W R10W H5W





# 24 В Галогенные лампы

## Лампы для головного освещения









Устойчивые к вибрациям высококачественные автолампы линеек Standard и Heavy Duty на 24 В очень надежны и просто незаменимы для современных грузовых автомобилей. Лампы для головного освещения NARVA обладают устойчивостью к вибрации и отличаются высоким качеством. Если вам требуется дополнительная прочность и надежность, попробуйте автолампы линейки Standard или Heavy Duty.

### Замена

#### Standard

*Отличное соотношение цены и качества*

	ECE	Номер по каталогу	В	Вт	Цоколь	Шт./уп. ед.	Упаковка
	H1	48702	24	70	P14,5s	100	C1
		48702	24	70	P14,5s	10	B1
	H2	48720	24	70	X511	100	C1
	H3	48700	24	70	PK22s	100	C1
	H4	48892	24	75/70	P43t	100	C1
		48892	24	75/70	P43t-38	10	B1
	H7	48728	24	70	PX26d	100	C1
		48728	24	70	PX26d	10	B1
	R2 Halogen	48132	24	55/50	P45t-41	100	C1

# 24 В





## Сигнальные лампы и салонное освещение



Мы предлагаем широкий ассортимент решений сигнального и салонного освещения для грузовиков и тяжелого транспорта. Испытайте наши лампы для сигнального и салонного освещения на 24В и убедитесь в их надежности и долговечности.

### Standard

#### Сигнальные лампы

	ECE	Номер по каталогу	В	Вт	Цоколь	Шт./уп. ед.	Упаковка
		17927	24	21/5	BA15d	200	CP
	ECE	Номер по каталогу	В	Вт	Цоколь	Шт./уп. ед.	Упаковка
P21W		17643	24	21	BA15s	200	CP
		17643	24	21	BA15s	10	B2
	ECE	Номер по каталогу	В	Вт	Цоколь	Шт./уп. ед.	Упаковка
P21/4W		17882	24	21/4	BAZ15d	200	CP
	ECE	Номер по каталогу	В	Вт	Цоколь	Шт./уп. ед.	Упаковка
P21/5W		17925	24	21/5	BA15d	200	CP
	ECE	Номер по каталогу	В	Вт	Цоколь	Шт./уп. ед.	Упаковка
R5W BA15s		17181	24	5	BA15s	200	CP
		17181	24	5	BA15s	10	B2



# Какой тип автоламп 24 В вам нужен?



# Лампы для мотоциклов

## Лампы для головного освещения





NARVA предлагает световые решения для мотоциклов, удовлетворяющие всем современным требованиям. Лампы для мотоциклов обеспечивают отличную видимость и так необходимую мотоциклистам безопасность.



### Замена

#### Standard

*Отличное соотношение цены и качества*

	ECE	Номер по каталогу	В	Вт	Цоколь	Шт./уп. ед.	Упаковка
	<b>H51</b>	<b>48220</b>	12	35/35	PX43t	100	C1
	<b>H3</b>	<b>48301</b>	6	55	РК22s	100	C1
	<b>H4</b>	<b>48222</b>	12	35/35	P43t-38	100	C1
		<b>49072</b>	12	35	BA20s	200	C1
	<b>S3</b>	<b>49014</b>	12	15	P26s	200	CP
		<b>49004</b>	6	15	P26s	200	CP



# Какая автолампа для мотоциклов вам нужна?



Ближний свет - дальний свет



Передние стояночные фонари



Передние указатели поворота



Задние стояночные фонари

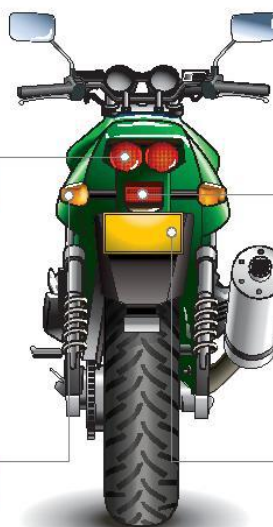

Стоп-сигнал



Задние указатели поворота



Освещение номерного знака

# Технические иллюстрации

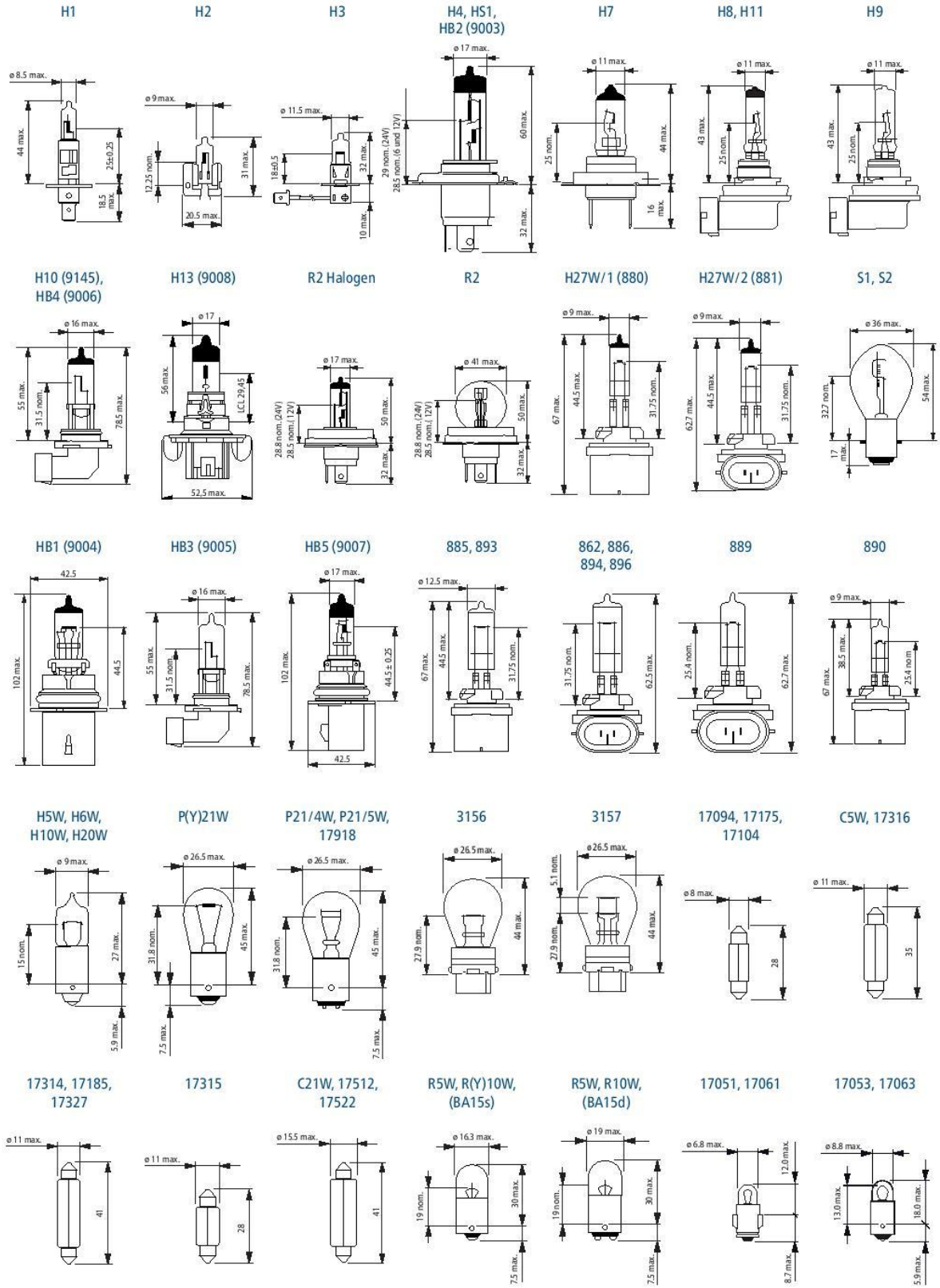



# Технические иллюстрации

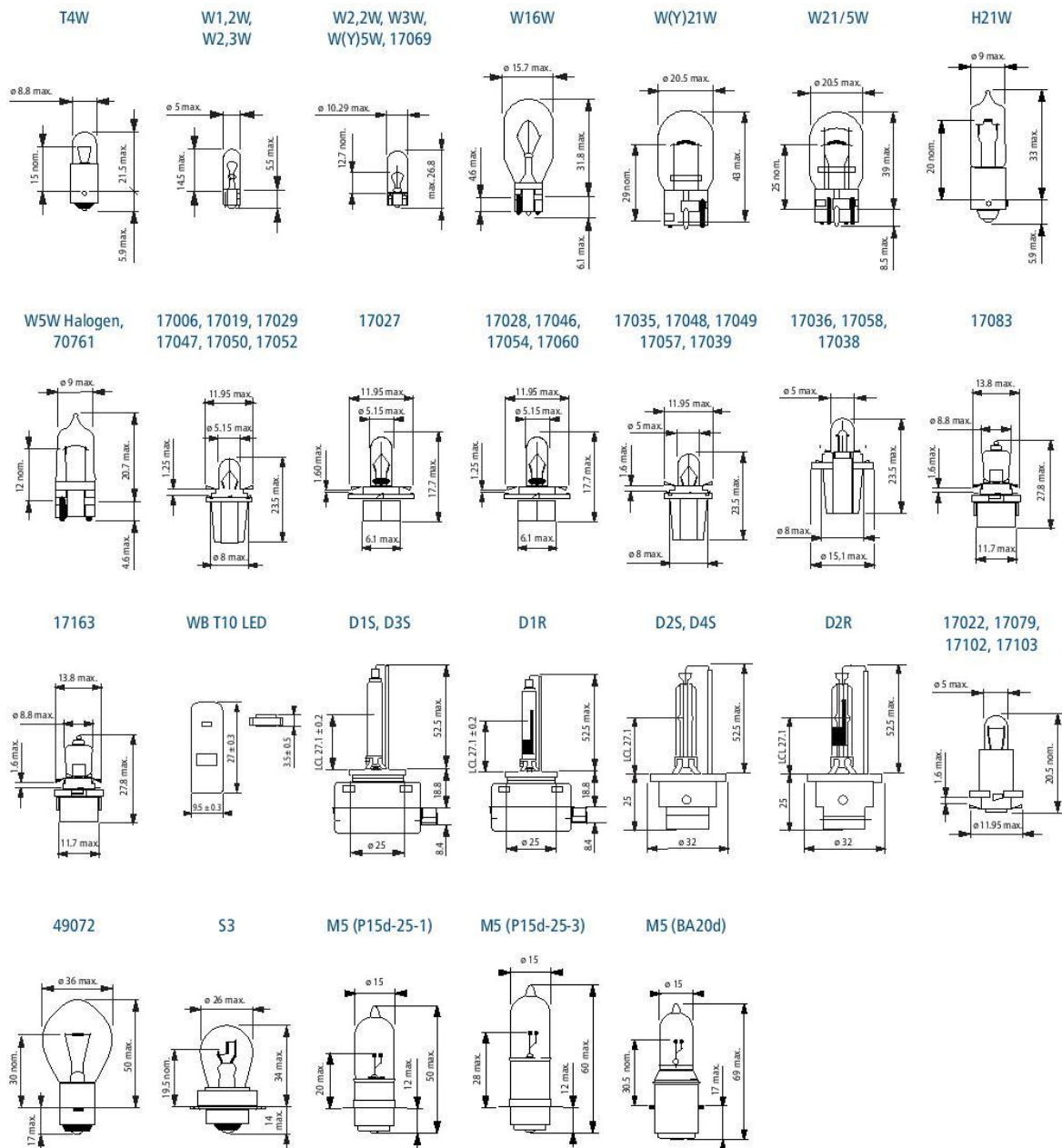

## Цоколи (IEC 60061-1)

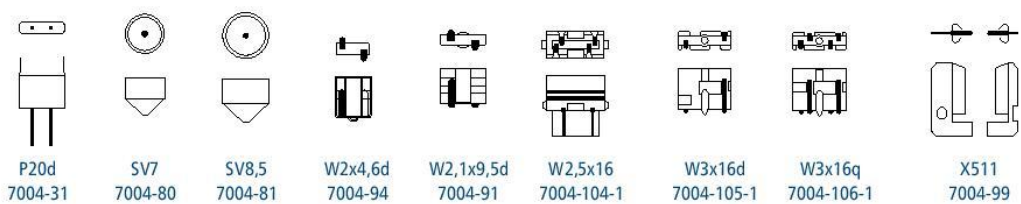
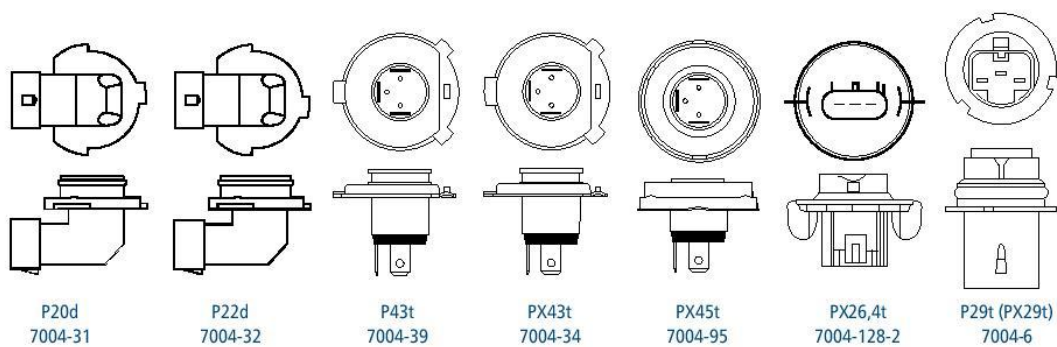
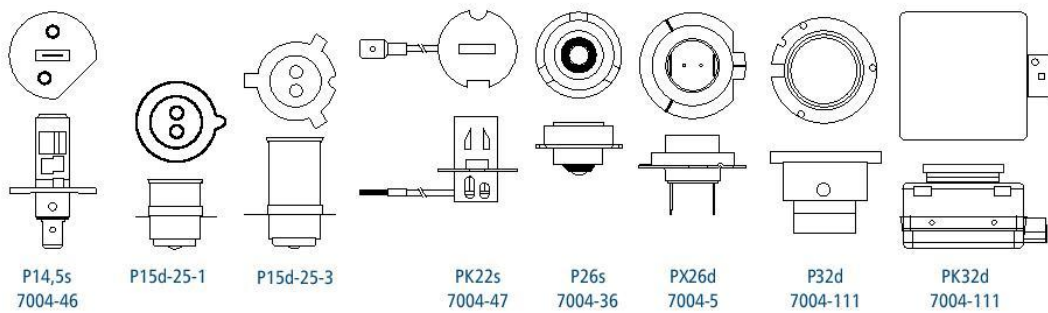
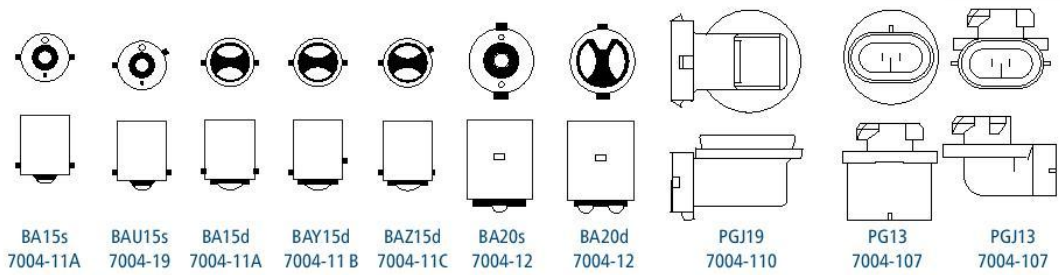
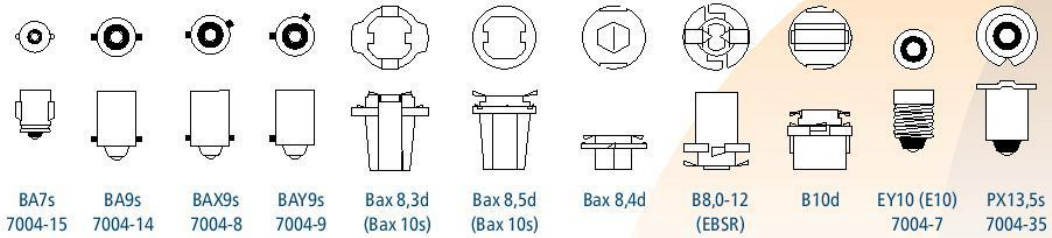



# Упаковка

## Новая специальная упаковка Narva

Наша новая специальная упаковка может использоваться как для специальных двойных комплектов, так и для запасных комплектов. На задней стороне упаковки представлена подробная информация о продукте, которая поможет покупателям принять обдуманное решение о покупке.



Привлекательно оформленная упаковка позволяет рассмотреть находящуюся внутри продукцию, а ее прочная конструкция защищает изделие во время транспортировки и хранения.

- Экономичность
- Уменьшение количества отходов
- Наглядная информация о продукции
- Прочная конструкция





торговая упаковка



Комплекты запасных ламп



блистер с двумя  
лампами



Набор Вах

### Сокращения на упаковках

- C1/CP торговая упаковка
- B1 блистер с одной лампой
- B2/B2R блистер с двумя лампами
- S2/S2M специальная двойная упаковка

### Сокращения названий линеек

- HD Heavy Duty  
*Высокая виброустойчивость*
- LL Long Life  
*Увеличенный вдвое срок службы*
- RA Rallye\*  
*Ослепительная яркость*
- RP50+ Range Power 50+  
*На 50% больше света,  
увеличенный вдвое срок службы*
- RP90 Range Power 90  
*Видимость лучше на 90 %*
- RPB+ Range Power Blue+  
*На 50 % больше стильного белого света*
- RPW Range Power White\*  
*4 500 К Ксеноновый белый*

\*Важная информация В Европе запрещена продажа товаров, без омологации ECE.